



ЕЛЕКТРИЧЕСКА ЛИРА ЗА БАНЯ



РЪКОВОДСТВО НА ПОТРЕБИТЕЛЯ

ПРЕДУПРЕЖДЕНИЕ

БГ



МНОГО ГОРЕЩА ПОВЪРХНОСТ. ОПАСНОСТ ОТ ИЗГАРЯНИЯ.



ПРЕДИ ДА ЗАПОЧНЕТЕ РАБОТА С
УРЕДА, ПРОЧЕТЕТЕ ВНИМАТЕЛНО
НАСТОЯЩОТО РЪКОВОДСТВО

- Трябва да се бъдете особено внимателни, ако има деца или уязвими възрастни;
- Децата трябва да бъдат държани далеч от този уред, освен ако не са под постоянен надзор. Децата не трябва да си играят с уреда. Почистването и техническото обслужване не трябва да се извършват от деца;
- Този уред може да бъде включван или свързван само от оторизирано лице в съответствие с действащите разпоредби и правила;
- Ако захранващият кабел е повреден или твърде къс, той трябва да бъде заменен от квалифициран електротехник;
- За всякаква техническа информация и/или съдействие, се свържете с вашия търговец на дребно/доставчик;
- При първото включване на уреда може да се усети слаба миризма, дължаща се на производствени остатъци;
- Система за енергоспестяване с намалено захранване може да повреди термостата;
- Не покривайте горещата повърхност с тъкани (кърпи, халати, дрехи и др.) за дълъг период от време, защото те могат да избледнеят при високи температури или да прехвърлят цвета върху повърхността на уреда и обратното. Този тип повреди не се покриват от гаранцията. Препоръчително е да използвате подходящи куки за халати;

ПРЕДУПРЕЖДЕНИЕ: Забранява се поставянето върху този уред на дрехи и текстилни артикули, които са напоени с течност, различна от вода.

- Този отоплителен уред е напълнен с точно определено количество топлоносител, който е опасен за здравето при поглъщане. В случай на изтичане, се свържете с вашия монтажник и предприемете всички предпазни мерки, за да избегнете евентуално поглъщане на флуида от потребителите, особено от малки деца и уязвими хора;

	Уредите с този символ никога не трябва да се изхвърлят заедно с битовите отпадъци, а да се събират отделно за рециклиране. В края на експлоатационния си срок тези видове продукти трябва да се събират и рециклират в съответствие с местните разпоредби, специфични за електрически/електронни устройства и за топлоносители.
	При монтиране на уреда на голяма надморска височина температурата на изходящия въздух може да се повиши.

МОНТАЖ НА УРЕДА

1) Къде се монтира

- Този уред е предназначен за монтаж в жилищни помещения. Във всеки друг случай, моля, свържете се с вашия доставчик;
- Монтажът трябва да е в съответствие със стандартите, приложими в страната на експлоатация;

- Не монтирайте уреда на течение, което може да повлияе върху управлението му (например до климатик и т.н.);
- Не монтирайте уреда под фиксиран контакт и не монтирайте рафтове над него; той трябва да бъде монтиран така, че най-ниската отопляема релса да бъде най-малко на 600 mm над пода, за да се предотвратят наранявания на малки деца;
- Оставете свободно пространство от 50 cm пред уреда;
- Термостатът трябва да бъде на разстояние най-малко 5 mm от стената;
- Този уред е със степен на защита IP24 и е от клас 2. Той може да се монтира в зони 2 и 3 на бани;

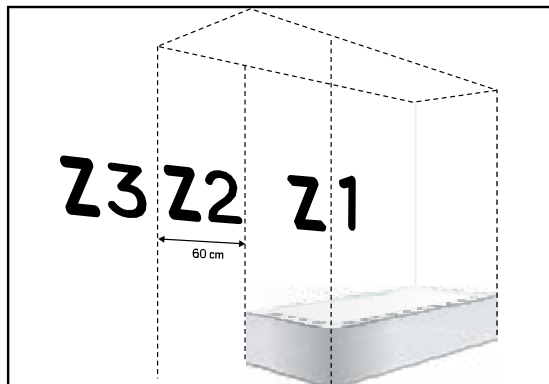

Z1	Без електрически уреди
Z2	Електрически уреди IPX4 Клас 2 (стандарт EN60335-2-43:2003/A2:2008). Командите не са достъпни от "Z1"
Z3	Електрически уреди Клас 1 или Клас 2 с команди, недостъпни от "Z2"

2) Как се свързва

- Уредът трябва да бъде захранен с 230V, 50Hz;
- Монтажът трябва да бъде в съответствие с местните национални разпоредби;

3) Техническо обслужване

- Преди техническо обслужване изключете уреда;
- Два пъти годишно почиствайте уреда от прах, за да поддържате неговата ефективност. Не използвайте абразивни продукти;

ЕКСПЛОАТАЦИЯ НА УРЕДА

ОРГАНИ ЗА УПРАВЛЕНИЕ И ФУНКЦИИ

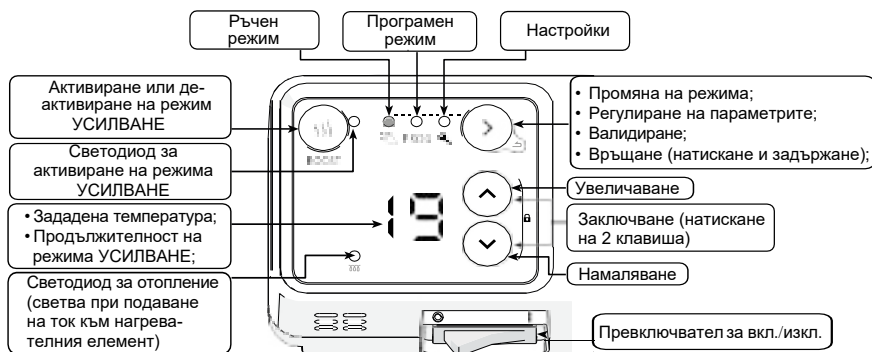

ЗАДАВАНЕ НА ЧАСА И ДЕНЯ ОТ СЕДМИЦАТА

При пускане е важно да зададете часа и деня от седмицата (Глава "Настройване на отоплителния уред").

БГ

ДИСПЛЕЙ

	Комфортна температура		Без отопление		Меню Старт		Присвояване на програми на различните дни
	ЕКО температура (комфортна -3 °C)		Задаване на часа и деня		Меню Изход		Индивидуализиране на програмите

ПРЕВКЛЮЧВАТЕЛ ЗА ВКЛЮЧВАНЕ/ИЗКЛЮЧВАНЕ

Под пулта за управление на уреда е разположен превключвател за включване и изключване. (1 = Вкл.) Използвайте го само при продължително изключване (няколко дни). След продължително изключване може да се наложи повторно задаване на датата и часа.

РАБОТНИ РЕЖИМИ

Налични са няколко работни режима:

- **Ръчен режим:** Уредът непрекъснато следи зададената температура (желаната температура).
- **Програмен режим:** Уредът следва предварително записаните вътрешни програми за всеки ден от седмицата. Тези програми определят в кои часове на деня радиаторът трябва да достигне комфортна температура (зададена температура), икономична температура (зададена температура - 3 °C, не може да се променя) или да се изключи. Възможно е тези програми да бъдат индивидуализирани.



За да използвате Програмен режим, е много важно да сте задали деня и часа.





- **Режим Усилване:** Уредът работи с максимална мощност за период между 15 и 60 минути.

ПЪРВО ПУСКАНЕ В ДЕЙСТВИЕ

При първото пускане в действие е избран Ръчен режим, а зададената температура е настроена на 19 °C.

ФУНКЦИЯ УСИЛВАНЕ

Функцията Усилване позволява на уреда да работи с максимална мощност за период между 15 и 60 минути, за да се повиши по-бързо температурата в банята.

1. От Ръчен режим или Програмен режим натиснете клавиша , светодиодът за активиране на функцията светва и се показва времето на активиране (15 минути по подразбиране при включване, или в предварително програмиран час след активирането);
 2. С помощта на клавишите  и  задайте продължителността в минути (15, 30, 45 или 60 минути);
 3. След няколко секунди на бездействие започва обратно броене, светодиодът мига;
 4. Когато времето изтече, отоплителният уред се връща в предходния режим;
- Натиснете отново клавиша , за да излезете от функцията УСИЛВАНЕ преди завършване на програмираната продължителност;

ИЗБОР НА РЕЖИМ

Натиснете клавиша няколко пъти, за да изберете желания режим:

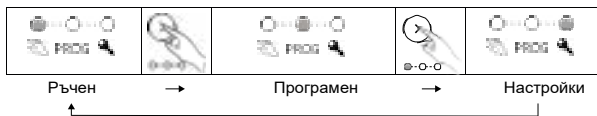

Ръчен режим

С помощта на клавишите и регулирайте зададената (желаната) температура:

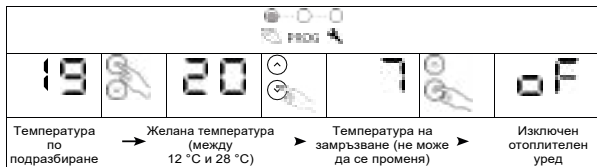

Функцията УСИЛВАНЕ остава достъпна, когато уредът е настроен на температурата на замръзване или е изключен.

Програмен режим

Уредът има 7 програми, които определят в кои часове от деня уредът трябва да достигне комфортна (зададената) температура, Еко температура (зададената температура - 3 °C) или да се изключи. По подразбиране на всеки ден от седмицата е присвоена програма:

d1	d2	d3	d4	d5	d6	d7
понеделник	вторник	сряда	четвъртък	петък	събота	неделя
P1					P6	

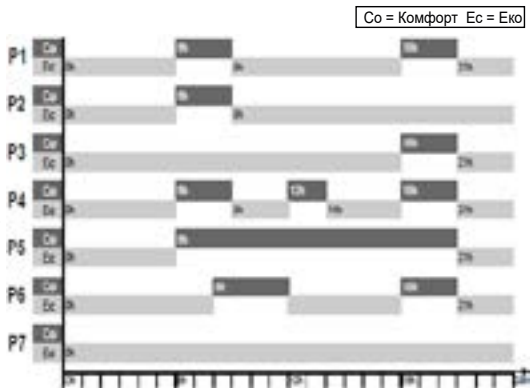

В Програмен режим не е възможно настройване на температурата, а при натискане на клавиша или се показва видът на диапазона, зададен в момента от програмата (Co, Ec, oF):

Co	Ec	oF
Отоплителният уред е в диапазона на Комфорт, а желаната температура е тази, зададена в Ръчен режим.	Отоплителният уред е в диапазона на Еко, а желаната температура е с 3 °C по-ниска от тази, зададена в Ръчен режим.	Отоплителният уред не се нагрява, това може да стане само в режим УСИЛВАНЕ.



- За да използвате Програмен режим, е много важно да сте задали деня и часа.
- След монтажа на уреда или след прекъсване на електрозахранването при първия достъп до Програмен режим директно към модула за задаване на параметри се изпраща сигнал за настройване на часа и деня.

НАСТРОЙВАНЕ НА ОТОПЛИТЕЛНИЯ УРЕД

В режим Настройване, е възможно да се зададат:

- Часът и денят от седмицата;
- Програмата (P1 - P7), присвоена на всеки ден от седмицата (от d1 до d7);
- За всяка програма (P1 - P7), видът на диапазона (Co, Ec, oF) за всеки час от деня;

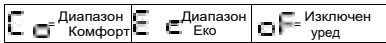

Задаване на часа и деня от седмицата

1. Натиснете , за да изберете режим Настройване . Показва се символът ---;
2. Натиснете , за да се покаже H:;
3. Натиснете , за да се покаже времето. Символът HH и този на часа мигат с редуване;
4. Задайте часа с помощта на клавишите и ;
5. Натиснете , за да се покажат минутите. Символът MM и този на минутите мигат с редуване;
6. Задайте минутите с помощта на клавишите и ;
7. Натиснете , за да се покаже денят от седмицата. Символът D и този на деня мигат с редуване;
8. Задайте деня от седмицата с помощта на и ;
9. Натиснете за валидиране.

d1	d2	d3	d4	d5	d6	d7
понеделник	вторник	сряда	четвъртък	петък	събота	неделя



- Натиснете и задръжте натиснат клавиша , за да излезете от менюто;
- Натиснете и задръжте натиснат клавиша или , за да превъртате бързо цифрите.

Присвояване на програма за всеки ден от седмицата

1. Натиснете , за да изберете режим Настройване . Показва се символът ---;
2. Натиснете два пъти , за да се покаже P D;
3. Натиснете , за да се покаже първият ден. Показва се номерът на деня D ;
4. Изберете деня, който да настроите с помощта на клавишите и ;
5. Натиснете ; номерът на деня и програмата P I мигат с редуване;
6. Задайте програмата с помощта на клавишите и (вж. таблицата на стр. 16);
7. Натиснете за валидиране. Показва се следващият ден;
8. Върнете се в точка 4 за всеки един от останалите дни;



След 1 минута на бездействие дисплеят автоматично излиза от режима на настройване.

Промяна на времевите диапазони в програмата

1. Натиснете , за да изберете режим Настройване . Показва се символът ---;
2. Натиснете три пъти , за да се покаже P D;
3. Натиснете , за да се покаже първата програма. Показва се номерът на програмата P I ;
4. Изберете програмата, която да промените с помощта на клавишите и ;
5. Натиснете : първият час DD и видът на диапазона Ec мигат с редуване;
6. Изберете часа, който да промените с помощта на клавишите и ;
7. Натиснете няколко пъти, за да изберете вида на диапазона (Co, Ec, Off);

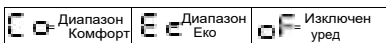

8. Натиснете : показва се следващият час;
9. Върнете се на точка 6 за всеки един от останалите времеви интервали;
10. След последния час (23) се показва DD;
11. Натиснете и след това , за да се върнете в списъка на програмите;

12. Върнете се в точка 4 за всяка една от програмите, която искате на промените;



- След 1 минута на бездействие модулът автоматично излиза от режима на настройване;
- След прекъсване на захранването настройките се запазват, може да се наложи повторно задаване на часа и деня.

ЗАКЛЮЧВАНЕ/ОТКЛЮЧВАНЕ

Органите за управление могат да се заключват, за да се предотврати неволно използване. За целта, натиснете едновременно клавишите и и ги задръжте натиснати за повече от 3 секунди: появява се символът . Процедирайте по същия начин, за да отключите органите за управление: появява се символът .

РАЗШИРЕНИ ФУНКЦИИ

За да имате достъп до разширените функции на уреда, термостатът трябва да е в ръчен или програмен режим.

Калибриране

Възможна е разлика между зададената температура и действително измерената температура в помещението, което обикновено се дължи на монтажните условия на отоплителния уред (местоположение, мощност/обем, изолация на помещението и т.н.). При калибриране настройката на термостата се адаптира към действителните условия в помещението.

1. Поставете уреда в ръчен режим на 20 °С и изчакайте няколко часа;
2. Измерете стайната температура с помощта на термометър и изчислете разликата: отклонение = измерена температура - зададена температура;
3. Натиснете едновременно клавишите и и ги задръжте натиснати за повече от 3 секунди, за да се покаже ;
4. Натиснете , и зададеното в момента отклонение мигат с редуване;
5. Задайте нова стойност с помощта на клавишите и (между -3 °С и +3 °С);
6. Натиснете за изход.

Максимална температура

Отоплителният уред дава възможност за записване на максимална температура (между 19 °С и 28 °С), която не може да бъде превишавана при регулиране. По подразбиране той е настроен на 28 °С.

1. Натиснете едновременно клавишите и и ги задръжте натиснати за повече от 3 секунди, за да се покаже ;
2. Натиснете , за да се покаже ;
3. Натиснете , и зададената максимална температура мигат с редуване;
4. Задайте нова стойност с помощта на клавишите и (между 19 °С и 28 °С)
5. Натиснете за изход;











Индикатор за отопление в режим стендбай

След няколко секунди на бездействие дисплеят на пулта за управление се изключва автоматично, с изключение на светодиода за отопление, който светва, когато към нагревателния елемент се подаде захранване. Възможно е да настроите термостата така, че този индикатор да угасне, когато угасне дисплеят на термостата.

1. Натиснете едновременно клавишите и и ги задръжте натиснати за повече от 3 секунди, за да се покаже ;
2. Натиснете два пъти , за да се покаже ;
3. Натиснете , и мигат с редуване;
4. Натиснете , за да се покаже ;
5. Натиснете за изход;

Ресетиране на уреда

Възможно е да ресетирате отоплителния уред, като изтриете всички направени настройки (програми, калибриране, максимална температура, индикатор за отопление). Тази функция е полезна в случай на грешки в програмирането.

1. Натиснете едновременно клавишите  и  и ги задръжте натиснати за повече от 3 секунди, за да се покаже ;
2. Натиснете три пъти , за да се покаже ;
3. Натиснете ,  и  мигат с редуване;
4. Натиснете , за да се покаже ;
5. Натиснете , за валидиране, всички индикаторни лампи светват, след което отоплителният уред се връща в ръчен режим на 19 °C;

АВТОМАТИЧНО ИЗТОЧВАНЕ

За да се удължи животът на уреда и да се оптимизира работата му, в горната част на рамката на лирата е вграден клапан за автоматично източване. Той работи напълно автономно и не изисква никакви манипулации от страна на потребителя.



ПОДДРЪЖКА



Използвайте мека и суха кърпа. При упорити петна използвайте кърпа, навлажнена със сапунена вода, и веднага избършете със суха кърпа.

В СЛУЧАЙ НА НЕИЗПРАВНОСТ

Проверете дали проблемът е сред тези, посочени в раздела "Откриване и отстраняване на неизправности". Ако проблемът не изчезне, се свържете с вашия доставчик, който ще прецени дали уредът може да бъде ремонтиран или трябва да бъде заменен. И в двата случая, целият уред трябва да бъде върнат на търговеца и не трябва да бъде манипулиран, в противен случай гаранцията губи своята валидност. Уверете се, че сте запазили документа за покупка.



Спецификациите или съдържанието на това ръководство могат да бъдат променени без предизвестие вследствие на обновяване или подобряване на качеството на функциите на продукта;

ОТКРИВАНЕ И ОТСТРАНЯВАНЕ НА НЕИЗПРАВНОСТИ

Пултът за управление не се включва

Уредът е в режим стендбай. Натиснете който и да било клавиш, за да активирате дисплея. Проверете дали към уреда е подадено захранване. Проверете дали превключвателят е в положение I.

Светодиодът за отопление не свети

Светодиодът за отопление свети само когато нагревателният елемент е включен. Проверете дали светодиода за стендбай не е изключен (Глава Разширени функции).

Стайната температура е различна от показаната на уреда

Необходимо е да се изчака най-малко 6 часа, за да се стабилизира температурата. Възможно е зададената температура да се регулира спрямо температурата,

измерена в помещението (вж. “Калибриране” в Разширени функции).

Уредът не загарява

- В Програмен режим проверете дали отоплителният уред е в диапазона Комфорт.
- Проверете електрозахранването (автоматичния прекъсвач).
- Проверете температурата в помещението: ако тя е твърде висока в сравнение със зададената температура, отоплителният уред няма да загарява.

Уредът отоплява през цялото време

- Проверете програмата;
- Проверете дали уредът не се намира на течение (отворена врата, студен въздух от разклонителната кутия в задната част на уреда, централизирана механична вентилация) или дали зададената температура не се е променила. В случай на проблеми (блокирал термостат и т.н.), изключете уреда (предпазител, автоматичен прекъсвач) за около 10 минути и след това го включете отново.

Уредът не отоплява достатъчно

Увеличете зададената температура. Ако зададената температура е максималната, проверете следното:

- Проверете дали в помещението има друг начин на отопление;
- Уверете се, че уредът отоплява само помещението (при затворена врата);
- Проверете дали мощността на отоплителния уред е съобразена с размера на помещението (препоръчително е средно 125 W/m² при височина на тавана 2,50 m).

Уредът се загарява твърде бавно

Нагревателният елемент нагрява флуида, който постепенно и естествено циркулира в уреда. Поради инерционните свойства на флуида, температурата на повърхността на уреда достига оптимално ниво едва след минимум 15 минути, в зависимост от температурата в помещението по време на загаряването на уреда.

Повърхността на уреда е много гореща

Нормално е при употреба уредът да е горещ, дори ако максималната температура на повърхността е ограничена в съответствие със стандарта. Ако уредът е все още твърде горещ, проверете дали мощността му е съобразена с размера на помещението (препоръчително е средно 125 W/m² при височина на тавана 2,50 m) и дали уредът не е поставен на течение, което би нарушило регулирането му (например при централизирана механична вентилация).

Последните елементи, горният и долният, са по-студени от останалите части на уреда

ТОВА Е НОРМАЛНО: Горните елементи не са изцяло запълнени, за да се даде възможност за разширяване на термодинамичния флуид. Те се нагряват само чрез проводимост. Долните елементи отвеждат връщания се флуид, след като той е предал топлината си.

Уредът издава шум на течаша течност по време на работа

По време на разопаковане или монтаж е нормално да се чува потокът на течността в уреда.

Уредът не изпълнява вътрешните команди на програмата

- Проверете дали са зададени датата и часът;
- Проверете дали уредът е в Програмен режим;

ТЕХНИЧЕСКА ИНФОРМАЦИЯ

Поз.	Символ	Стойност
Топлинна мощност		
Номинална топлинна мощност	P nom	0,3 - 0,5 - 0,6 - 0,75 - 09 - 1,0 kW
Потребление на електроенергия на термостата		
В режим стендбай	el sb	0,292W
Вид на управлението на топлинната мощност/стайната температура		
Описание		
Електронен контролер на стайната температура и седмичен таймер		да
Детекция на присъствие		не
Детекция на отворен прозорец		не
С опционно дистанционно управление		не
Адаптивно управление на стартирането *		да
Ограничение на времето за работа		не
Сензор с черен балон		не
Данни за контакт	Следпродажбена информация	
* Адаптивното управление на стартирането позволява на радиатора да започне да отоплява помещението, преди да премине от режим Еко към режим Комфорт. По този начин помещението ще достигне програмираната температура на комфорт точно когато започне периодът на комфорт. Предупреждение: Адаптивното управление на стартирането функционира само в Програмен режим. Термостатът може да се нуждае от няколко дни, за да се калибрира. Тази функция е вградена в термостата и не се изисква действие от страна на потребителя.		



Вносител: Би Джи Ар Груп ООД
1408 София, бул. Витоша 115-117
Тел: 0700 11 220
Тел: (02) 953 33 25
Факс: (02) 953 36 32
e-mail: office@bgr.bg;
www.bgr.bg